

## Cordoba



### TV-Möbel „Cordoba“

Aluminiumsäulen (Ø 75 mm) mit dezentem Profil  
 Fachböden aus 10 mm starkem ESG-Sicherheitsglas mit polierten Kanten  
 H. 49 x B. 140 x T. 42 cm

 Klarglas  
 Art. Nr. 18810

 Schwarzglas  
 Art. Nr. 18817



Möbelfüße aus gedrechseltem und lackiertem Massivholz mit Filzgleitern

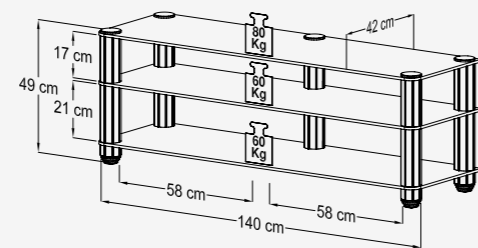

Optionales Zubehör finden Sie auf den Seiten 36 – 37.

## Granada

### TV-Möbel „Granada“ inkl. universeller Halterung

Passend für alle LCD-/Plasma-/LED Geräte von 32 – 60 Zoll (81 – 152 cm), bis max. 40 kg

Gewindeabstand bis max. B. 800 x H. 470 mm

VESA Standard (Gewindebuchsen – Abstände auf der Rückseite des Flachbildschirms)

Kompatibel mit VESA 100 x 100, 100 x 200, 200 x 100, 200 x 200, 200 x 300, 200 x 400, 300 x 100, 300 x 200, 300 x 300, 300 x 400, 400 x 100, 400 x 200, 400 x 300, 400 x 400, 600 x 200, 600 x 300, 600 x 400, 800 x 200, 800 x 300, 800 x 400 mm

H. 103 x B. 110 x T. 42 cm

 Klarglas  
 Art. Nr. 18850

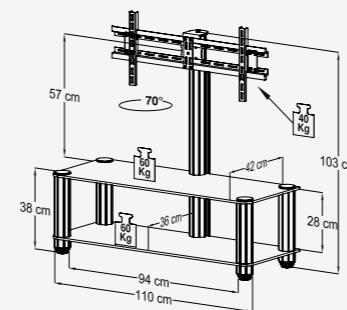

Anwendungsbeispiel „Granada“



Anwendungsbeispiel „Granada mit Halterung“



Fachböden aus 10 mm starkem ESG-Sicherheitsglas mit polierten Kanten

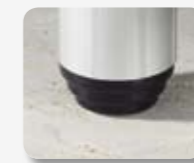

Möbelfüße aus gedrechseltem und lackiertem Massivholz mit Filzgleitern



Verdeckte Kabelführung an der mittleren Aluminiumsäule

### TV-Möbel „Granada“

Aluminiumsäulen (Ø 75 mm) mit dezentem Profil

Rollenset Rotello-4 optional erhältlich

H. 49 x B. 110 x T. 42 cm

 Klarglas  
 Art. Nr. 18840

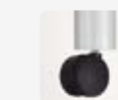
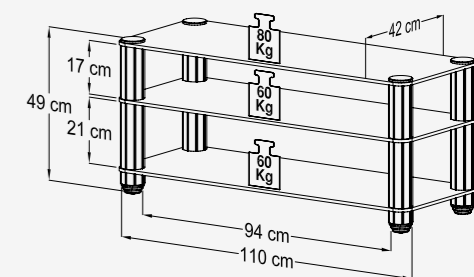

Optionales Rollenset „Rotello-4“ Art. Nr. 18960 und weiteres Zubehör finden Sie auf den Seiten 36 – 37.

Cordoba

Granada